

ARION

Sistema de alta resistencia y calidad para tamaños XXL. Una cortina elegante, ideal para grandes superficies acristaladas tanto en interior como en exterior. Sus componentes realizados en acero inoxidable y aluminio aseguran la máxima durabilidad del sistema.



COLORES DE COMPONENTES DISPONIBLES



ACCIONAMIENTOS

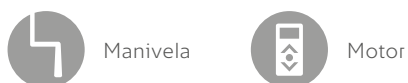

ANCHO MÁXIMO

600 x 300 cm

ALTO MÁXIMO

520 x 700 cm (instal. interior)
475 x 350 cm (instal. exterior)

📌 Consultar 'Límites de confección' en ÁreaPro.

Nuevo sistema lado apoyo

Las nuevas conteras desarrolladas por Bandalux disponen de ejes más robustos que contribuyen a una mayor resistencia y fiabilidad.



Doble caída (transmisión)

La nueva transmisión desarrollada aporta mayor suavidad en el funcionamiento de la cortina y permite su confección con dos tubos y un único accionamiento. Al mecanismo se han incorporado cojinetes que proporcionan un movimiento más silencioso y suave y un giro perfectamente concéntrico, además de garantizar la alineación de los tejidos.



Firmeza máxima de tejido

El nuevo terminal Max garantiza la firmeza y tensión del tejido en caída libre para el sistema Arion.

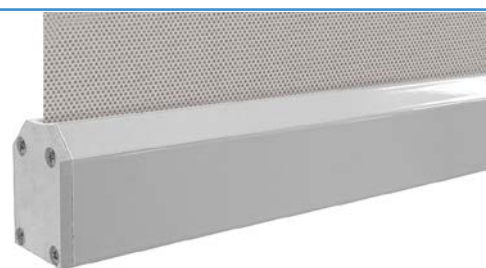

Sistema de guiado

Guía varilla de acero inoxidable ($\varnothing 10$ mm).



Guía cable de acero inoxidable ($\varnothing 5$ mm).



Motorización más silenciosa

Todos los motores incorporan una nueva rueda motriz, de tecnología multimaterial, diseñada por Bandalux, que reduce el ruido y las vibraciones que genera el motor en su giro.

BANDALUX 230Vac



SOMFY® 230Vac

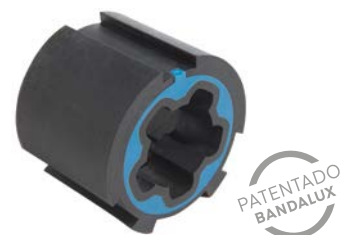

Tipos de accionamiento

Este sistema puede configurar dos tipos de accionamientos: a manivela o a motor. Por defecto se sirve con cabeza motor vista, aunque se puede pedir como opción con el motor oculto.

Manivela



Motor



CABEZA MOTOR VISTA

Servido por defecto.

CABEZA MOTOR OCULTA

Opcional.

Interior y exterior

Sistema ideal para ser instalado en el exterior gracias a sus componentes anticorrosión y a la tornillería de acero inoxidable (INOX - AISI 316).

Gama textil de interior y exterior

Amplia gama de tejidos para interior y exterior con diferentes grados de apertura, colores y texturas con una larga vida útil y manteniendo sus propiedades en perfectas condiciones también en instalación exterior.



LYNX, cortinas inteligentes

La aplicación que te permite controlar todos los tipos de cortina de Bandalux, estés donde estés.



Confort sin contacto

Gestiona tus cortinas desde el móvil o mediante control por voz.

Personalización de ambientes

Programa y automatiza tantas escenas como quieras y confirma en todo momento la posición de tus cortinas.

Tranquilidad para ti y los tuyos

Activa escenas de simulación de presencia cuando estés fuera de casa.

Eficiencia y ahorro

Aprovecha mejor los ciclos de luz solar, reacciona a las condiciones climáticas y ahorra en la factura de la luz.

Espacio conectado

LYNX te permite, además de las cortinas, conectar otros elementos como música, lámparas, ventilador...

Disponible para Android e iOS.
Compatible con:



La cortina que purifica el aire

Como resultado de la constante innovación tecnológica y el compromiso con la sostenibilidad, Bandalux presenta Airpure®, una nueva cortina que incorpora una tecnología capaz de purificar el aire de cualquier estancia del hogar.

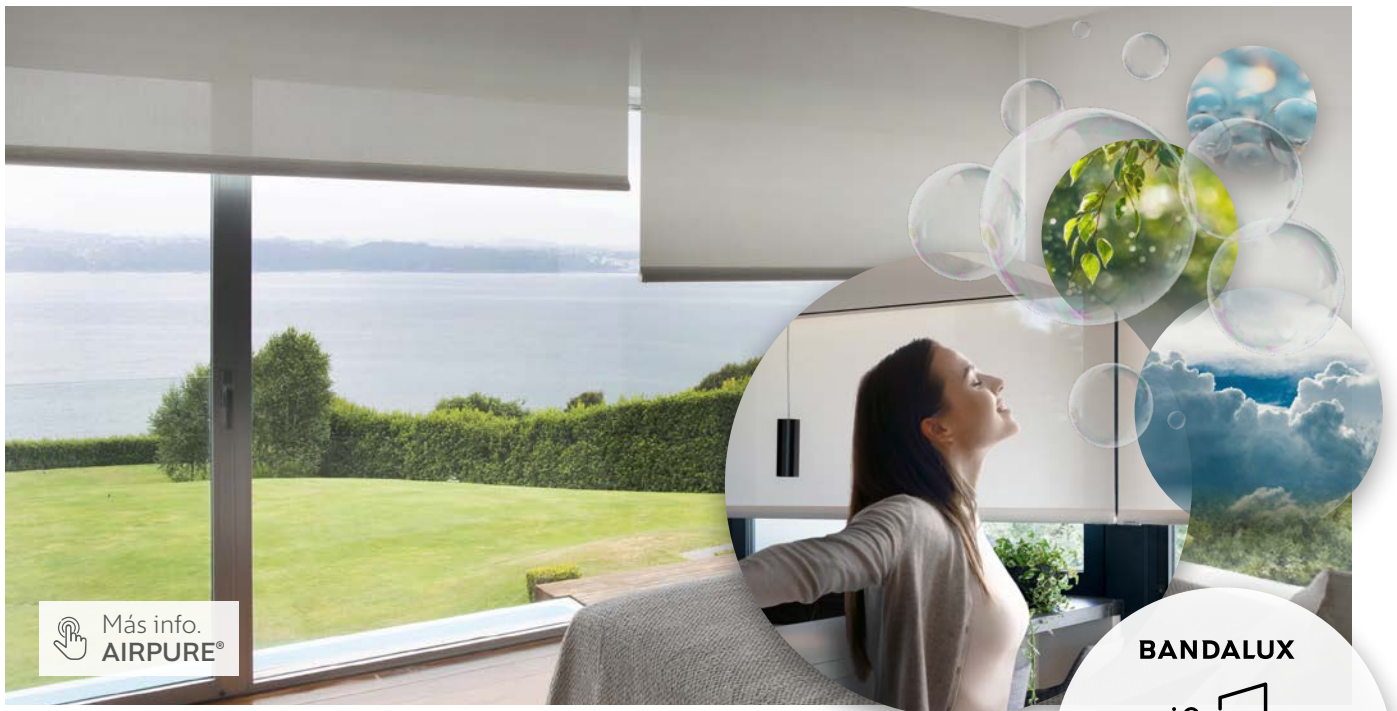

Más info.
AIRPURE®

BANDALUX

airPURE®
CORTINAS Y ESTORES

Aplicación de nanorecubrimiento sobre tejido técnico

La cortina es tratada de la siguiente manera:

①

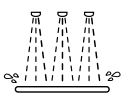

Se aplica una mezcla de óxidos minerales en el tejido de la cortina.

②



Esta mezcla se activa de forma natural con luz solar o artificial.

③

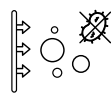

Al activarse, se elimina cualquier partícula contaminante del aire (virus, bacterias, hongos, contaminación y compuestos orgánicos volátiles).

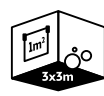

Una cortina de 1 m² instalada en interior purifica el aire de una habitación de 3x3 m.



Una cortina de 2 m² en exterior contraresta la contaminación de un coche. Equivalente a plantar un árbol.

RESPIRA AIRE MÁS PURO CON TU CORTINA BANDALUX

Eliminación de moléculas orgánicas contaminantes a través de fotocatalisis

La fotocatalisis actúa en millonésimas de segundo y de forma continua, tanto en presencia de luz natural como con luz artificial.

Autolimpieza y eliminación de olores

Al producirse la fotocatalisis, las partículas orgánicas contaminantes se oxidan y se convierten en sales no dañinas y moléculas de vapor de agua. Este vapor de agua facilita la autolimpieza de la cortina y la eliminación de olores, efectos colaterales beneficiosos para el usuario.

Gran versatilidad

- Aplicable en todos los sistemas Enrollables, Gama Box, Fit Box y Buhardilla.
- Disponible en los tejidos Polyscreen® 550 y Mega BO, con diferentes opciones de color:

POLYSCREEN® 550 AIRPURE®



Ash Pearl White White Linen White Pearl

MEGA BO AIRPURE®



Alabaster Black Dark Grey White

Los tejidos mantienen sus propiedades y certificaciones intactas

La aplicación de esta tecnología no afecta a las propiedades y certificaciones de los tejidos Polyscreen® 550 y Mega BO, incluida la certificación REACH. Airpure® no afecta en el mantenimiento habitual de los tejidos Polyscreen® 550 y Mega BO.

TEJIDO POLYSCREEN® 550

Propiedades

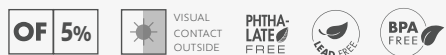

Mantenimiento



Certificados



TEJIDO MEGA BO

Propiedades



Certificados



Mantenimiento



Eficiencia y durabilidad

Durante los primeros 6 años, el tejido de la cortina mantendrá el 100% de su eficiencia.

Tecnología homologada

Proceso certificado por el instituto alemán Fraunhofer según la normativa europea EN ISO 22197.



Presencia en el proyecto europeo iSCAPE

Tecnología presente en el proyecto europeo iSCAPE, cuyo objetivo es la reducción de la contaminación del aire y los impactos negativos del cambio climático en Europa.





ARION

OPCIONES

Configuración de serie

Colores

	Blanco RAL 9010		Negro RAL 9011
	Gris RAL 9023		

i En caso de no indicar en la hoja de pedido un color distinto, Bandalux servirá por defecto en color blanco.

Tejido y soportes



Terminal oculto de ø40mm



Configuración opcional (sin incremento de precio)

Terminal visto Max



Opciones de accionamiento

MANIVELA



Altura de manivela

Hasta 160cm	161-240cm	241-300cm	301-360cm	361-420cm
-------------	-----------	-----------	-----------	-----------

MOTOR (Incluye programación final de carrera)



Cabeza motor vista

Servido por defecto

39mm

i Incompatible con guías.



Cabeza motor oculta

Pedido opcional

56mm



MOTOR ⁽¹⁾			AUTOMATISMOS			
			MANDO MONOCANAL	MANDO MULTICANAL	OTROS	
Cable	230Vac	Bandalux	MODENA 50 6/32	--	--	Somfy® Smooove Uno Ref. 06700610B
			BARI 50 20/17			
		Somfy®	ARIANE 50 6/32			
			ATLAS 50 15/32			
			MAESTRIA 50 WT 6/17 ⁽³⁾			
			MAESTRIA 50 WT 10/17 ⁽³⁾			
	Somfy® Silencioso ⁽²⁾	MAESTRIA 50 WT 15/17 ⁽³⁾				
		SONESSE 50 6/28				
		SONESSE 50 10/28				
Radio	230Vac	Bandalux Radio	MODENA RADIO 50 6/32	Elegance 1 Blanco Ref. 06702000B	Elegance 4 Blanco Ref. 06702100B	--
			BARI RADIO 50 20/17			
	Somfy® RTS	ALTUS 50 6/32	Situo 1 RTS Pure Ref. 06700970C	Situo 5 RTS Pure Ref. 06700881C	--	
		ALTUS 50 15/17				
		SONESSE 50 RTS 6/28				
		SONESSE 50 RTS 10/28				
Somfy® RTS Silencioso ⁽²⁾	SONESSE 50 RTS 15/17					
	Radio IO	230Vac	Somfy® IO	SUNEA SCREEN 50 6/32	Situo 1 IO Pure Ref. 06700620B	Situo 5 IO Pure Ref. 06700625B
SUNEA SCREEN 50 15/32						

i (1) Consulte las características de los motores en página 6. / (2) Motor solo compatible para instalación interior. / (3) Motor con final de carrera electrónico / Por motivos de seguridad, se recomienda asociar un sensor de viento para cortinas instaladas en exterior. Para medidas superiores a 9 m², será imprescindible asociar este sensor.

Guías



Guía varilla INOX ø10mm



⚠ No compatible con terminal Max.

Fijación suelo



Fijación pared

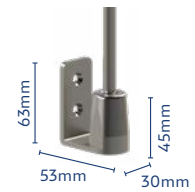

Guía cable INOX ø5mm



⚠ No compatible con terminal Max.

Fijación suelo



Fijación pared



Guía cable INOX ø5mm reforzada



⚠ Esta parte no permite instalar la cortina ceñida a la pared o columnas. Se deben pedir las cortinas Arion 10mm más estrechas.

Fijación suelo



Otras opciones



Doble caída con 2 accionamientos (doble apoyo)



Doble caída con 1 accionamiento (transmisión)



Personalización

Colección Airpure®



Cortinas Airpure®:

- Colección Polyscreen® 550 Airpure® en los colores: Ash, Pearl, White, White Linen y White Pearl.
- Colección Mega BO Airpure® en los colores: Alabaster, Black, Dark Grey y White.

ARION

DATOS TÉCNICOS

Accionamientos y ancho mínimo de cortina

ACCIONAMIENTO	NOMBRE MOTOR	Voltaje (V)	Ø (mm)	Nm	r.p.m.	Potencia (W)	Intensidad (A)	Ancho mín. cortina (cm)
MANIVELA	--	--	--	--	--	--	--	80
COMPATIBLE LYNX BANDALUX CABLE	MODENA 50 6/32	230	50	6	32	120	0,52	81
	BARI 50 20/17	230	50	20	17	160	0,70	86
BANDALUX RADIO	MODENA RADIO 50 6/32	230	50	6	32	120	0,52	86
	BARI RADIO 50 20/17	230	50	20	17	160	0,70	88
COMPATIBLE LYNX SOMFY® CABLE	ARIANE 50 6/32	230	50	6	32	120	0,52	81
	ATLAS 50 15/32	230	50	15	32	240	1,04	90
	MAESTRIA 50 WT 6/17 ⁽²⁾	230	50	6	17	90	0,45	84
	MAESTRIA 50 WT 10/17 ⁽²⁾	230	50	10	17	120	0,50	84
COMPATIBLE LYNX SOMFY® CABLE SILENCIOSO ⁽¹⁾	MAESTRIA 50 WT 15/17 ⁽²⁾	230	50	15	17	140	0,65	89
	SONESSE 50 6/28	230	50	6	28	146	0,63	90
	SONESSE 50 10/28	230	50	10	28	180	0,78	90
SOMFY® RTS	SONESSE 50 15/17	230	50	15	17	153	0,67	90
	ALTUS 50 6/32	230	50	6	32	90	0,39	94
SOMFY® RTS SILENCIOSO ⁽¹⁾	ALTUS 50 15/17	230	50	15	17	140	0,61	94
	SONESSE 50 RTS 6/28	230	50	6	28	146	0,63	108
SOMFY® RTS SILENCIOSO ⁽¹⁾	SONESSE 50 RTS 10/28	230	50	10	28	180	0,78	108
	SONESSE 50 RTS 15/17	230	50	15	17	153	0,67	108
	SOMFY® IO	SUNEA SCREEN 50 6/32	230	50	6	32	120	0,52
	SUNEA SCREEN 50 15/32	230	50	15	32	240	1,04	96

(1) Motor solo compatible para instalación interior. / **(2)** Motor con final de carrera electrónico. / Para garantizar el correcto funcionamiento, Bandalux servirá el modelo de motor adecuado a las dimensiones de la cortina.

Distancia entre el soporte y el tejido (GAP) + altura de mando

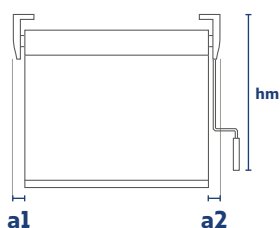

Una caída
1 accionamiento

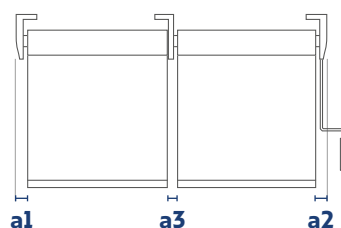

Doble caída
1 accionamiento

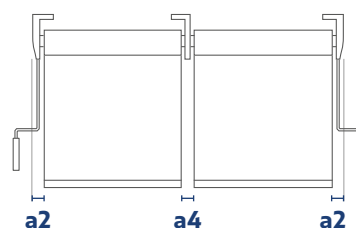

Doble caída
2 accionamientos

Alturas de manivela recomendadas hm (cm) ⁽²⁾

100

120

140

160

180

200

220

240

260

280

300

a1 Lado de apoyo
a2 Lado de mando

	sin guía				con guía			
	a1	a2	a3	a4	a1	a2	a3	a4
MANIVELA	44mm	43mm	42mm	62mm	49mm	48mm	70mm	83mm
MOTOR ⁽¹⁾ Soporte cabeza motor vista	44mm	38mm	42mm	62mm	--	--	--	--
MOTOR ⁽¹⁾ Soporte cabeza motor oculta	44mm	54mm	42mm	62mm	49mm	59mm	70mm	83mm

(1) Para accionamiento con motor Bandalux sumar 3mm en lado de mando.

(2) La altura de mandos se tendrá siempre en cuenta desde la parte más alta de la cortina (extremo superior soporte), hasta la parte inferior de la manivela en posición de accionamiento.

Terminales y alturas de recogida (mm)

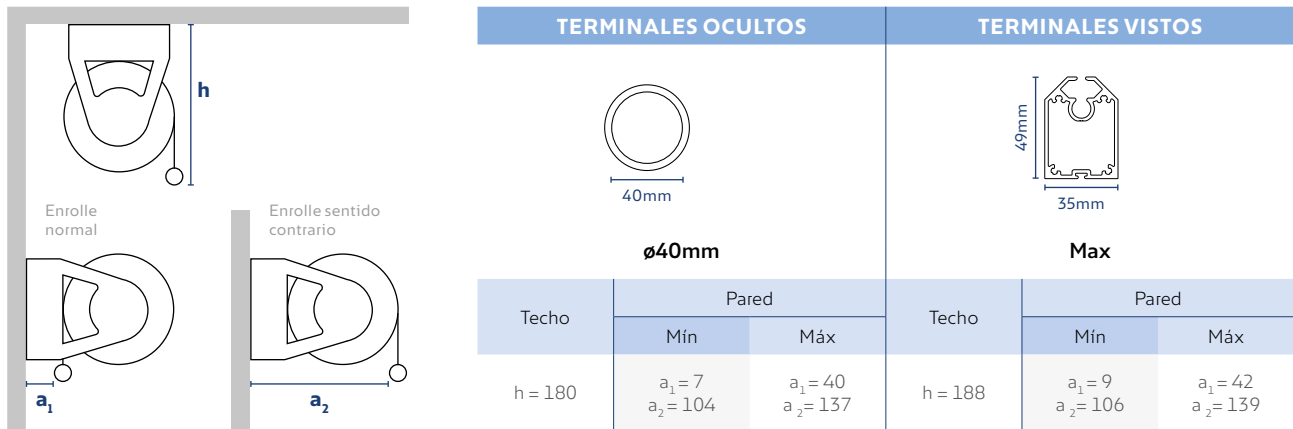

Dimensiones soportes y mecanismos

MANIVELA

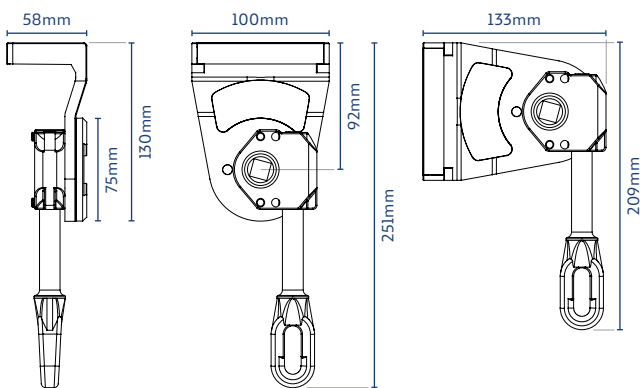

MOTOR

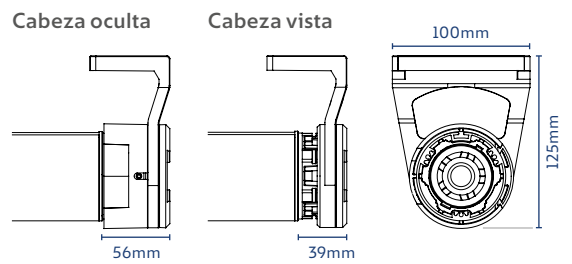

Tolerancia de fabricación

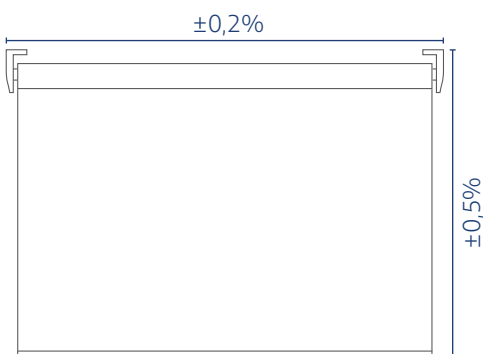

Según normativa europea EN13120.

BANDALUX